

enovis™

DONJOY®
ORTHÈSES DE
GONARTHROSE

ROAM™ OA • DONJOY OA GO®

DONJOY®

Une expertise des orthèses à décharge de genou

DonJoy® se focalise sur les pathologies du genou depuis 1978. Des premiers prototypes inventés dans le garage de nos fondateurs, aux produits fabriqués dans nos usines aujourd'hui, l'héritage de l'entreprise couvre de nombreux modèles d'orthèses qui traitent autant d'indications.

Depuis plus de 40 ans, le traitement de l'arthrose du genou est une ligne directrice pour nos équipes de développement de produits. Leurs réponses à ce défi ont donné naissance à certains des noms les plus connus dans le monde des orthèses destinées à l'arthrose du genou.

Au début des années 1990, DonJoy® a lancé le Monarch. Ce modèle a marqué le nouveau millénaire avec l'OA Adjuster. Et l'OA Nano est devenue l'orthèse de gonarthrose la plus légère au monde lors de son lancement en 2012.

Chaque développement a renforcé la réputation de DonJoy® en tant que fournisseur de confiance de solutions traitant la gonarthrose, et a amélioré l'expérience des patients souffrant d'arthrose du genou dans le monde entier, en les aidant à retrouver le plaisir d'un mouvement naturel.

Avec l'ajout de ROAM™ OA et DonJoy® OA GO® à son portefeuille, DonJoy® réaffirme sa mission d'améliorer la vie des personnes souffrant d'arthrose en proposant des orthèses de genou innovantes et efficaces.



Orthèses de genou pour tous les stades de l'arthrose

Notre gamme d'orthèses de gonarthrose couvre tous les stades de gravité de l'arthrose. Qu'un patient souffre d'arthrose débutante ou sévère, DonJoy® a l'orthèse qu'il lui faut pour soulager sa douleur et lui permettre à nouveau de bouger.



ROAM™ OA

Orthèse de genou pour tous les stades de l'arthrose

Notre gamme d'orthèses de gonarthrose couvre tous les stades de gravité de l'arthrose. Qu'un patient souffre d'arthrose débutante ou sévère, DonJoy® a l'orthèse qu'il lui faut pour soulager sa douleur et lui permettre à nouveau de bouger.

ROAM™ OA permet de traiter une grande variété de patients qui souhaitent augmenter leur activité et qui ont un style de vie actif. Pour les soins conservateurs ou en préparation d'une intervention chirurgicale, ROAM™ OA est facile à utiliser et offre un haut niveau de confort.

UTILISATION PRÉVUE / INDICATIONS

- Arthrose unicompartimentale modérée à sévère du genou
- Lésions méniscales post-opératoires (uniquement lorsque la mise en décharge unicompartimentale est indiquée)
- Affections du genou en varus ou valgus, pouvant bénéficier d'une décharge unicompartimentale

INFORMATIONS DE COMMANDE

CODE ARTICLE		CIRC. CUISSE	CENTRE DE LA ROTULE	CIRC. MOLLET	TAILLE
DROIT MÉDIAL/ GAUCHE LATÉRAL	GAUCHE MÉDIAL/ DROIT LATÉRAL				
11-1726-1-06000	11-1725-1-06000	33 - 47 cm	30.5 - 35.5 cm	25.5 - 35.5 cm	XS/S
11-1726-3-06000	11-1725-3-06000	47 - 59.5 cm	35.5 - 43.2 cm	35.5 - 45.5 cm	M/L
11-1726-5-06000	11-1725-5-06000	59.5 - 81 cm	43.2 - 58.4 cm	45.5 - 61 cm	XL/XXL/XXXL

Prescrire: **ROAM™ OA DonJoy® + le compartiment atteint** - Remboursé S.S. - 102,29€ TTC - L.P.P.R. : 7142890

ROAM™ OA est disponible en latéral gauche/médial droit, ou latéral droit/médial gauche, ce qui permet de réduire considérablement le nombre de références produit.



CARACTÉRISTIQUES ET AVANTAGES

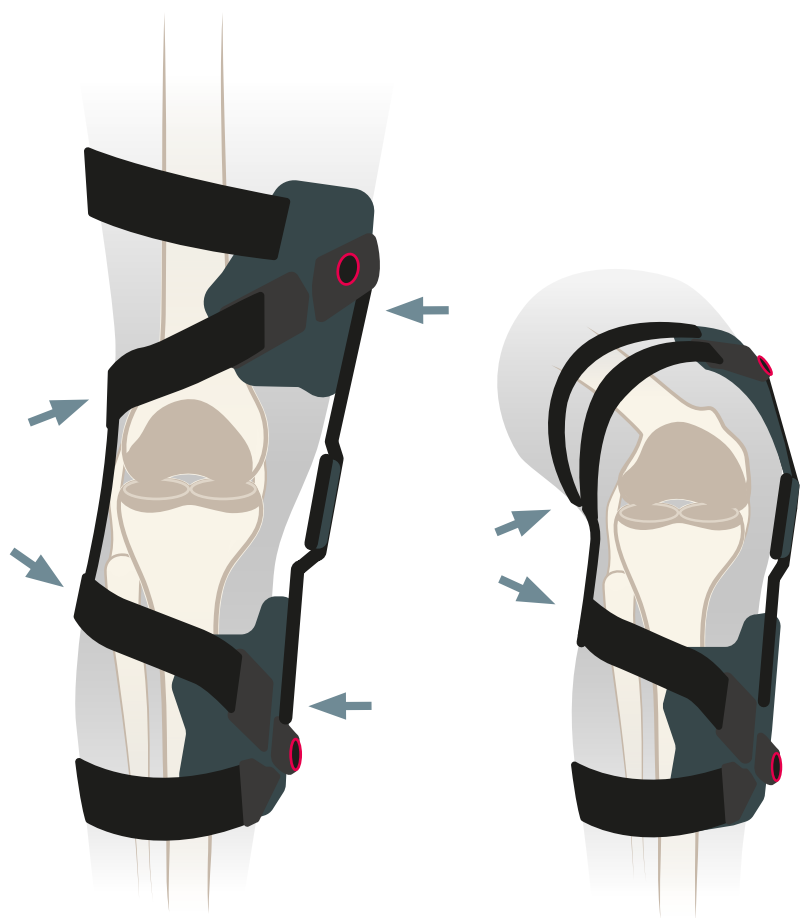

DÉCHARGE DYNAMIQUE:

Lorsque le genou se met en extension ou en flexion complète, le croisillon condylien de la ROAM™ OA augmente et diminue respectivement la tension. Cela permet d'appliquer une décharge au moment le plus opportun et d'augmenter le confort.

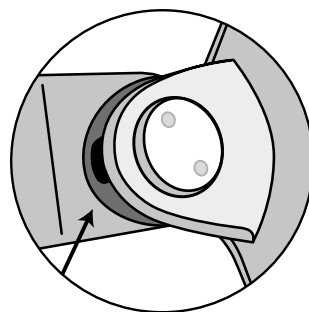

CLIPS FACILES À POSITIONNER:

Ces clips magnétiques brevetés permettent de connecter les sangles en toute simplicité. Il suffit de tenir l'extrémité près du point d'attache et de "cliquer", c'est fait.

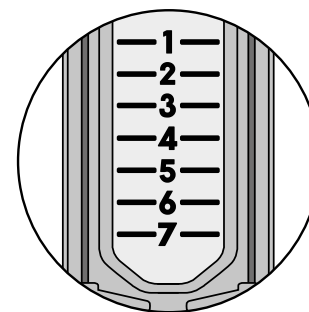

TECHNOLOGIE « JE METS ET J'OUBLIE »:

Vous pouvez mettre et enlever votre orthèse sans modifier les réglages effectués par votre médecin.

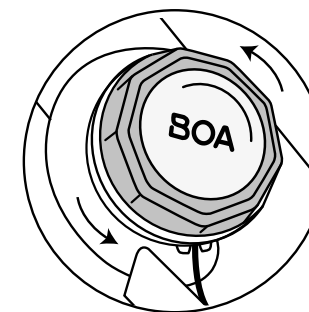

SYSTEME BOA®* POUR UN AJUSTEMENT PARFAIT:

Augmentez ou diminuez le serrage pour régler précisément le niveau de correction de l'orthèse.

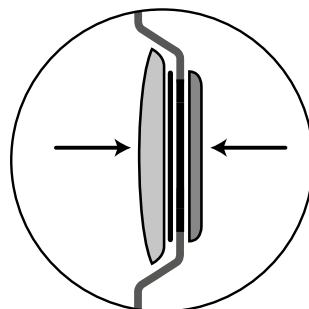

ARTICULATION À PROFIL MINCE:

La conception de l'articulation fine permet de porter discrètement l'orthèse sous des vêtements décontractés.

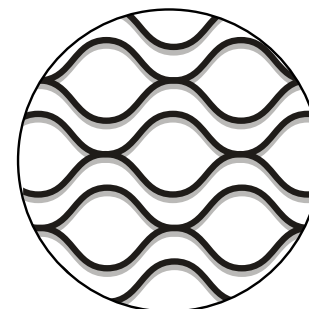

TECHNOLOGIE ANTI-MIGRATION:

Le silicone aide à maintenir l'orthèse en place pour un confort constant tout au long de la journée.

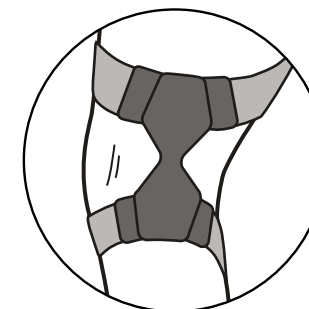

CROISILLON CONDYLIEN BREVETE:

Le positionnement du croisillon condylien est conçu pour libérer l'arrière du genou et ne pas frotter au niveau du creux poplité.

DONJOY® OA GO®

Le soulagement de la douleur en un tour de main.

DonJoy® OA GO® soulage rapidement et facilement la douleur et les problèmes de mobilité causés par l'arthrose légère à modérée du genou. D'un simple tour du système BOA®, le système de décharge en trois points délèste rapidement le compartiment affecté pour aider à soulager la douleur et à faciliter les mouvements.

DonJoy® OA GO® combine légèreté et discrétion pour une application intuitive. Son montant latéral flexible articulé se connecte à un système de câbles contrôlés par deux BOA®. Il suffit de tourner pour obtenir le niveau de décharge nécessaire et vous êtes prêt à partir.

UTILISATION PRÉVUE / INDICATIONS

- Arthrose unicompartimentale légère à modérée (médiale ou latérale)
- Instabilité générale de l'articulation du genou en raison de l'âge
- Affections du genou en varus-valgus pouvant bénéficier d'une mise en charge unicompartimentale

INFORMATIONS DE COMMANDE

CODE ARTICLE		CIRC. CUISSE	TAILLE
DROIT MÉDIAL/ GAUCHE LATÉRAL	GAUCHE MÉDIAL/DROIT LATÉRAL		
82-7428-1	82-7429-1	33 – 39 cm	XS
82-7428-2	82-7429-2	39 – 47 cm	S
82-7428-3	82-7429-3	47 – 53 cm	M
82-7428-4	82-7429-4	53 – 60 cm	L
82-7428-5	82-7429-5	60 – 67 cm	XL
82-7428-6	82-7429-6	67 – 75 cm	XXL

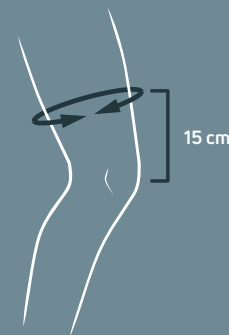

Prescrire: **DonJoy® OA GO® + le compartiment atteint** - Remboursé S.S. - 102,29€ TTC - L.P.P.R. : 7142890

CARACTÉRISTIQUES ET AVANTAGES

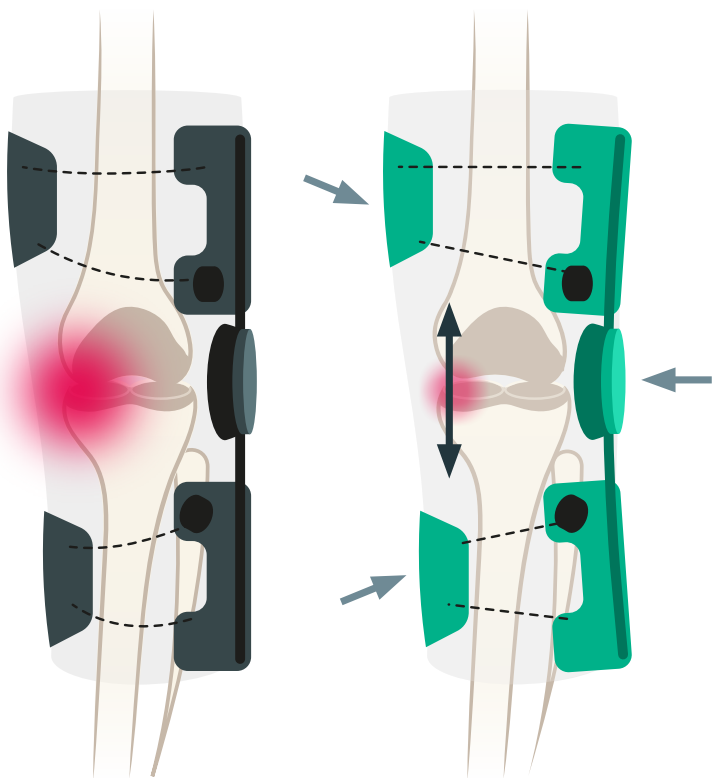

SYSTÈME UNIQUE DE DECHARGE 3 POINTS

Le système d'ajustement breveté de la DonJoy® OA GO® utilise des systèmes BOA® pour contrôler le niveau de tension des câbles. Cette tension réoriente les éléments flexibles de l'orthèse pour créer un système de levier à trois points qui décharge le compartiment affecté et procure un soulagement.

* Enveloppant

** Tubulaire

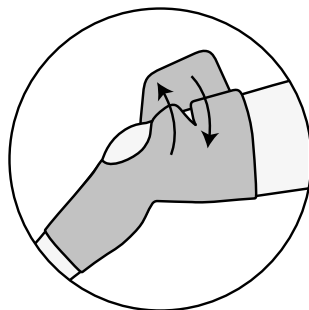

CONCEPTION HYBRIDE ENTRE SYSTÈME WRAP* ET SLEEVE**:

Mi-enveloppante, mi-tubulaire, DonJoy® OA GO® combine les avantages des deux pour un ajustement rapide et facile. Il suffit d'ouvrir la partie cuisse, puis de tirer la partie inférieure de l'orthèse sur la jambe avant de fermer le dispositif à l'aide de la fermeture auto-agrippante.

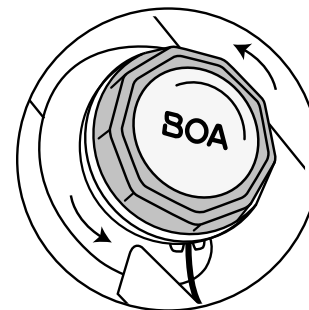

AJUSTEMENT PRÉCIS ET LIBÉRATION RAPIDE:

Les deux systèmes BOA® Li2 offrent un ajustement de précision conçu pour fonctionner dans les conditions les plus difficiles. Tournez dans le sens des aiguilles d'une montre et dans le sens inverse pour serrer et desserrer indépendamment les zones cuisse et jambe, ou tirez vers le haut pour un desserrage rapide.

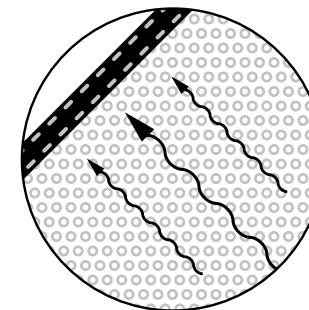

TISSUS RESPIRANTS, EXTENSIBLES, ET ANTIBACTÉRIENS:

Favorisent le confort, l'observance, et l'hygiène, pour des périodes d'utilisation prolongées. Ne contient pas de latex, ni de caoutchouc naturel. La section arrière en Lycra® offre un confort et une liberté supplémentaires au niveau du creux poplité.

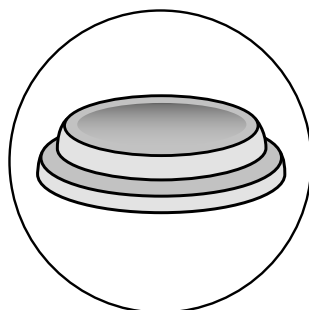

COUSSINETS CONDYLIENS À CONTOUR ANATOMIQUE:

S'adapte à l'anatomie du genou pour une meilleure répartition de la pression. Deux épaisseurs différentes (10 mm et 13 mm) de coussinet condylien sont incluses pour s'ajuster aux morphologies variées et assurer le confort.

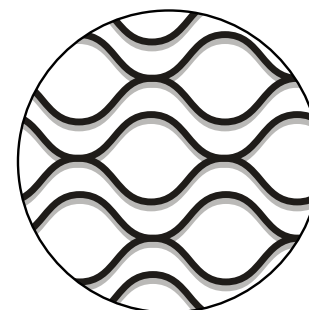

BANDES ANTI-GLISSE:

Positionnées en haut de la cuisse pour empêcher la migration de l'orthèse et maintenir un ajustement confortable.

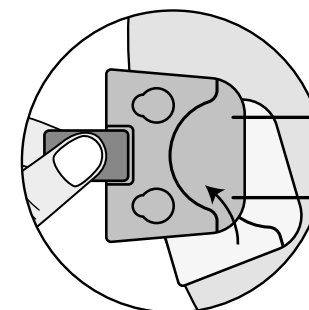

COLLERETTE DU SYSTÈME BOA® FACILE À SAISIR:

Permet de serrer et libérer rapidement et facilement les jeux de câbles.

DONJOY[®]

enovis[™]

Creating Better Together[™]

enovis.fr

DJO France SAS, Centre Européen de Frêt, 3 rue de Bethar, 64990 Mouguerre

Dispositifs médicaux de classe I qui portent, au titre de la réglementation, le marquage CE.

Lire attentivement les notices avant utilisation. Demander conseil à un professionnel de santé. Fabricant: DJO LLC.

©Enovis-DJO France - MKGBS791 - Rev A - 03/2024

Copyright © 2024 DJO, LLC, une filiale d'Enovis



enovis.fr